

SHARP®

KC-F31R



High-Density 7000 *

“Plasmacluster” и “Device of a cluster of grapes” являются товарными знаками корпорации Sharp.

“Plasmacluster” and “Device of a cluster of grapes” are trademarks of Sharp Corporation.

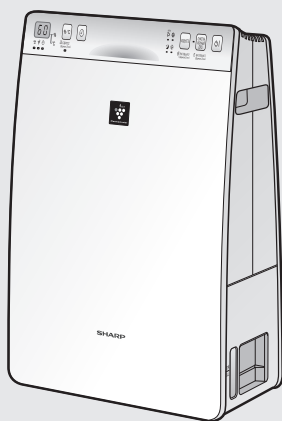

Напольный очиститель воздуха
Free standing type

Воздухоочиститель с функцией увлажнения РУКОВОДСТВО ПО ЭКСПЛУАТАЦИИ

AIR PURIFIER with Humidifying Function OPERATION MANUAL

*Число в технологическом знаке означает примерное количество ионов, подаваемых в 1 см³ воздуха, измеряемое вокруг центра комнаты (в пределах площади помещения для “High-Density Plasmacluster 7000”) на высоте 1,2 м над уровнем пола при установке вентиляции MAX в режиме очистки воздуха, и в режиме увлажнения и очистки воздуха и в режиме очистки воздуха с использованием ионизатора plasmacluster высокой плотности при установке рядом со стеной. Данный прибор оборудован устройством соответствующей емкости.

*The number in this technology mark indicates the approximate number of ions supplied into 1 cm³ of air, which is measured around the center of a room (with the “High-Density Plasmacluster 7000” applicable floor area), at a height of 1.2m above the floor, at the MAX wind volume setting in air purifying mode, and when a humidifier & air purifier or an air purifier using the high-density plasmacluster ion evolving device is placed close to a wall. This product is equipped with a device of corresponding capacity.

РУССКИЙ

ENGLISH

Перед использованием нового воздухоочистителя прочитайте следующее

Воздухоочиститель всасывает воздух из помещения через входное отверстие, пропускает его через Фильтр предварительной очистки, Дезодорирующий фильтр и фильтр HEPA, а затем выпускает через выпускное отверстие. Фильтр HEPA способен уловить 99,97 % частиц пыли, размером до 0,3 микрона, которые проходят через фильтр, а также помогает поглощать запахи. Дезодорирующий фильтр постепенно поглощает запахи по мере их прохождения через фильтр.

Некоторые поглощенные фильтром запахи со временем разлагаются, в результате чего возникают дополнительные запахи. В некоторых условиях, особенно если устройство используется в среде, отличной от обычной квартиры, эти запахи могут стать заметными быстрее обычного. При появлении постоянных запахов следует заменить фильтры. (Стр.R-14)

ПРИМЕЧАНИЕ

- Очиститель воздуха предназначен для очистки воздуха от пыли и неприятных запахов. Очиститель воздуха не предназначен для удаления вредных газов, например, угарного газа, содержащегося в сигаретном дыме. Очиститель воздуха не может полностью удалить неприятный запах, если его источник еще присутствует в помещении.

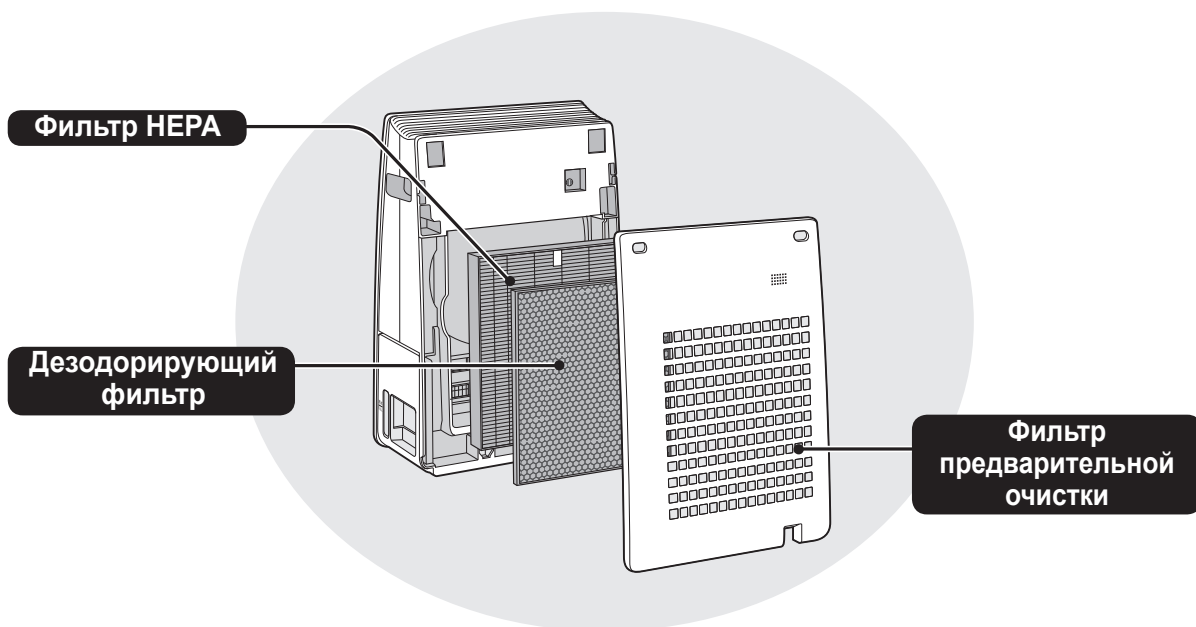

ХАРАКТЕРИСТИКИ

Уникальная комбинация технологий очистки воздуха
Система тройной фильтрации + Plasmacluster + Увлажнение

УЛАВЛИВАЕТ ПЫЛЬ*

Дезодорирующий фильтр предварительной очистки улавливает пыль и другие крупные взвешенные в воздухе частицы.

УМЕНЬШАЕТ ЗАПАХИ

Дезодорирующий фильтр поглощает многие обычные домашние запахи.

СНИЖАЕТ КОЛИЧЕСТВО ПЫЛЬЦЫ И ПЛЕСЕНИ*

Фильтр HEPA улавливает 99,97% частиц размером до 0,3 микрон.

ОСВЕЖАЕТ

Благодаря балансу положительных и отрицательных ионов система обработки воздуха Plasmacluster представляет собой естественный процесс.

УВЛАЖНЯЕТ

Может работать до 5 часов на одном контейнере воды.**

*Если по системе фильтрации циркулирует воздух.

**Размер помещения: до 16 м²

Технология сенсоров постоянно отслеживает качество воздуха и автоматически регулирует работу на основании чистоты воздуха и уровня влажности.

СОДЕРЖАНИЕ

ВАЖНЫЕ ИНСТРУКЦИИ ПО ТЕХНИКЕ БЕЗОПАСНОСТИ	R-2
НАЗВАНИЯ УЗЛОВ	R-4
ПОДГОТОВКА	R-6
ЭКСПЛУАТАЦИЯ	R-8
ПОЛЕЗНЫЕ ФУНКЦИИ	R-9
УХОД И ОБСЛУЖИВАНИЕ	R-11
УСТРАНЕНИЕ НЕИСПРАВНОСТЕЙ	R-16
ТЕХНИЧЕСКИЕ ХАРАКТЕРИСТИКИ	R-17

Благодарим Вас за приобретение очистителя воздуха SHARP. Пожалуйста, внимательно прочтите данное руководство, прежде чем использовать очиститель воздуха. После прочтения, сохраните руководство в удобном месте для последующего использования.

ВАЖНЫЕ ИНСТРУКЦИИ ПО ТЕХНИКЕ БЕЗОПАСНОСТИ

Всегда соблюдайте основные меры предосторожности при работе с электрическими устройствами, в том числе:

ПРЕДУПРЕЖДЕНИЕ - Всегда соблюдайте следующие требования, чтобы снизить вероятность поражения током, пожара или травмы:

- Полностью прочтите инструкции перед эксплуатацией данного устройства.
- Следует использовать только напряжение 220-240 В переменного тока.
- **Не используйте прибор, если кабель питания или штекер повреждены, или если подключение к розетке неплотное.**
- Периодически очищайте штекер от пыли.
- **Не вставляйте пальцы или посторонние предметы в отверстия забора или выхода воздуха.**
- **При извлечении штекера всегда берите его рукой и никогда не тяните за кабель.**
В противном случае возможно короткое замыкание, в результате чего возможно поражение током или пожар.
- **Не вынимайте вилку мокрыми руками.**
- **Не эксплуатируйте данное устройство вблизи газовых плит или каминов.**
- Всегда отключайте прибор от электросети при заполнении контейнера для воды, очистке прибора или в периоды, когда прибор не используется. В противном случае возможно короткое замыкание, в результате чего возможно поражение током или пожар.
- **Чтобы избежать травм, при повреждении кабеля питания его следует заменить у производителя, агента по сервисному обслуживанию, в авторизованном сервисном центре Sharp или в сервисном центре аналогичной квалификации.**
- Только авторизованный сервисный центр Sharp должен производить обслуживание этого очистителя воздуха. Свяжитесь с ближайшим к Вам сервисным центром при возникновении проблем, необходимости настройки или ремонта.
- Не используйте прибор в помещениях, где распылялись аэрозольные инсектициды. Не используйте прибор в помещениях, в воздухе которых присутствуют остатки масла, парфюмерии, искры от горящих сигарет или пары химических веществ. Не используйте прибор в местах, где на него может попасть влага, например, в ванной комнате.
- Соблюдайте осторожность при очистке прибора. Сильные чистящие средства с коррозионным действием могут повредить корпус прибора.
- При переноске / перемещении прибора необходимо сначала извлечь из него контейнер для воды, а затем взять его за ручки с обеих сторон.
- Переноска / перемещение прибора с контейнером с водой может вызвать следующие последствия:
 - Удар током.
 - Повреждение прибора из-за разлива жидкости.
 - Разлив воды.
- Не пейте воду из контейнера.
- Ежедневно заменяйте воду в контейнере свежей водой из под крана и регулярно очищайте контейнер (Стр.R-12 и R-13). Когда прибор не используется, сливайте воду из контейнера.
Если оставить воду в контейнере, возможно появление плесени, бактерий и неприятного запаха. В редких случаях такие бактерии могут быть опасными для здоровья.
- Данный прибор не предназначен для использования людьми с ограниченными физическими, сенсорными и психическими возможностями (в том числе детьми), а также людьми, не имеющими достаточного опыта и знаний использования прибора, если ответственное за их безопасность лицо не обеспечит надлежащий надзор и не проведет инструктаж по использованию прибора. Не разрешайте детям играть с прибором.

ПРИМЕЧАНИЕ - Что делать, если прибор создает помехи для телевидения или радио
Если очиститель воздуха мешает приему радио или телевидения, следует воспользоваться одной или несколькими из следующих мер:

- Отрегулировать антенну или изменить ее положение.
- Увеличить расстояние между прибором и радиоприемником или телевизором.
- Подключить прибор к розетке, которая входит не в ту цепь, к которой подключен телевизор или радиоприемник.
- Проконсультируйтесь у дилера или опытного теле/радиотехника.

МЕРЫ ПРЕДОСТОРОЖНОСТИ ПРИ ЭКСПЛУАТАЦИИ

- Не используйте прибор без фильтров, или если контейнер для воды не установлен надлежащим образом.
- Держите устройство подальше от воды.
- Не мойте и не используйте повторно фильтр HEPA и дезодорирующий фильтр. Это не повысит эффективность фильтров, но может привести к поражению токов и неисправностям при работе.
- Протирайте корпус исключительно мягкой тканью. Не используйте летучие жидкости или моющие средства. Это может привести к повреждению или появлению трещин на корпусе прибора. Кроме того, это может вызвать неисправность сенсоров.
- Частота удаления отложений зависит от жесткости и чистоты используемой воды. Чем жестче вода, тем чаще необходимо удалять отложения.
- Перед перемещением прибора нужно убедиться, что он выключен, и снять контейнер для воды, удерживая прибор за боковую ручку.
- При снятии / установке контейнера для воды нужно следить за тем, чтобы пальцы не попали внутрь прибора.
- При перемещении прибора следует использовать ручки с обеих сторон. Запрещается перемещать включенный прибор.
- Не следует закрывать отверстие для поступления или выпуска воздуха.
- Не следует помещать прибор рядом с горячими предметами (например, плитам или нагревателями) или на них, а также в места, где он может вступить в контакт с паром.
- Эксплуатируйте устройство только в вертикальном положении.

ИНСТРУКЦИИ ПО УСТАНОВКЕ

- Прибор следует устанавливать не менее, чем в двух метрах от оборудования, излучающего электрические волны (например, от телевизоров и радиоприемников), чтобы избежать электрических помех.
- Следует избегать мест, где сенсоры подвергаются прямому воздействию ветра. В противном случае возможна неисправность прибора.
- Следует избегать мест, где мебель, ткани или другие предметы могут соприкоснуться с прибором и помешать поступлению и выпуску воздуха.
- Следует избегать мест, где прибор может подвергнуться воздействию конденсации или резкой смены температуры. Подходящая температура помещения составляет 0 – 35 °C.
- Необходимо поместить прибор на ровную и стабильную поверхность, где наблюдается достаточная циркуляция воздуха. При установке на плотный ковер прибор может слегка вибрировать. Прибор следует устанавливать на ровной поверхности, чтобы избежать утечки воды из контейнера.
- Следует избегать места, где присутствует жир или масляный дым. В противном случае возможны неисправность датчиков или появление трещин на корпусе прибора.
- Способность прибора собирать пыль эффективна даже тогда, когда расстояние от него до стены составляет 3 см, при этом возможно загрязнение стен и пола вокруг прибора. Устанавливайте прибор на расстоянии от стены. Стена непосредственно за выпускным отверстием для воздуха может со временем стать грязной. При длительном использовании прибора в одном и том же месте необходимо периодически очищать прилегающие к нему стенки.
- Информация о рекомендованных условиях хранения:
Температура воздуха: -10 °C – 40 °C
Влажность: не более 70%
Срок хранения: не установлен.

ИНСТРУКЦИИ ПО ОБСЛУЖИВАНИЮ ФИЛЬТРОВ

- Следуйте инструкциям настоящего руководства по уходу за фильтрами и обслуживанию.

НАЗВАНИЯ УЗЛОВ

ВИД СПЕРЕДИ / ВИД СЗАДИ

ВИД СПЕРЕДИ

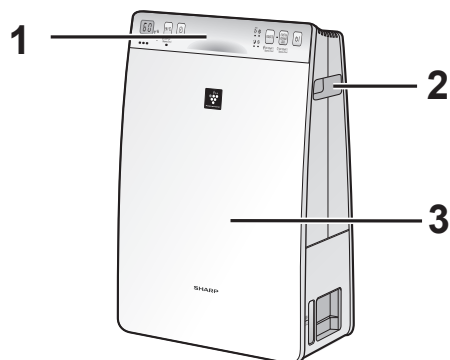

ВИД СЗАДИ

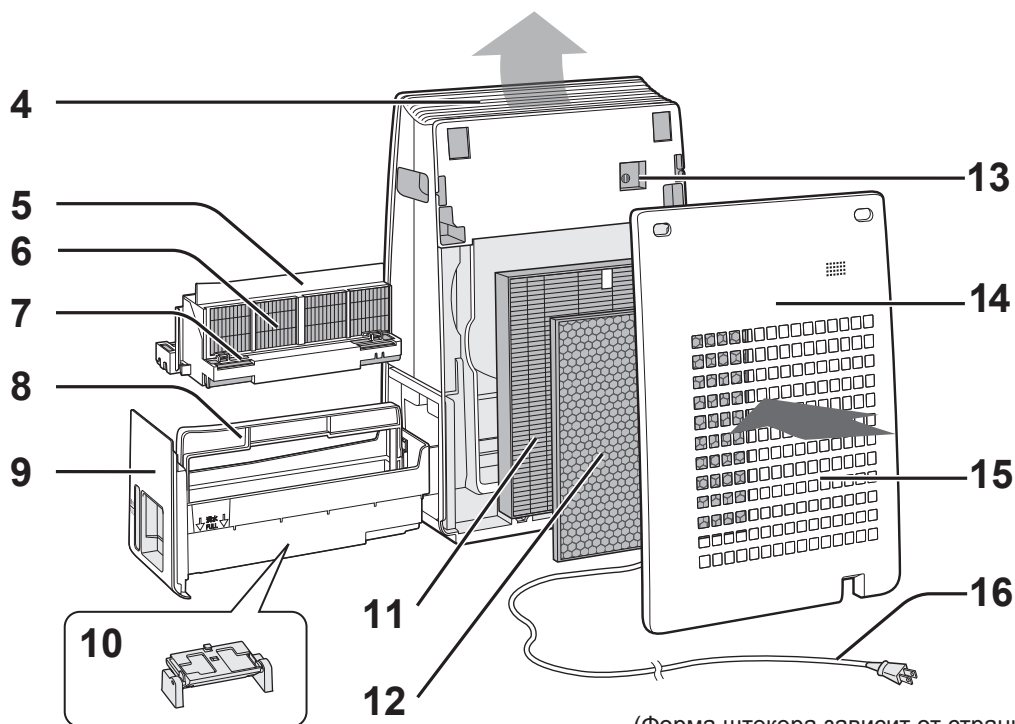

(Форма штекера зависит от страны).

1	Панель управления / Дисплей (Стр. R-5)	9	Контейнер для воды
2	Ручки (2 положения)	10	Поплавок
3	Основной блок	11	Фильтр HEPA
4	Отверстие выхода воздуха	12	Дезодорирующий фильтр
5	Каркас фильтра	13	Датчик (Внутренний)
6	Увлажняющий фильтр	14	Задняя панель (фильтр предварительной очистки)
7	Поплавок (в рамке фильтра)	15	Отверстие забора воздуха
8	Ручка контейнера	16	Шнур питания / Вилка

ПАНЕЛЬ УПРАВЛЕНИЯ / ДИСПЛЕЙ

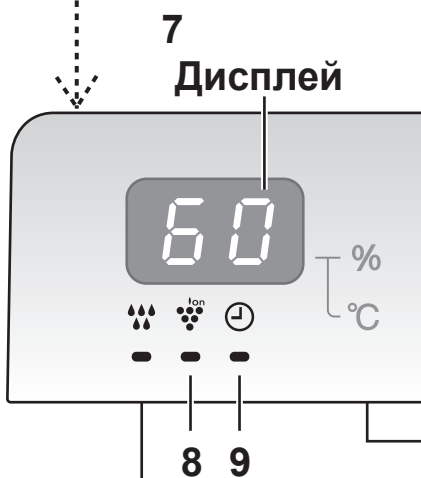

Значок пыли

Указывает уровень чистоты воздуха 3 цветами.

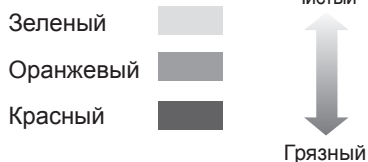

Цвет индикатора влажности

Зеленый..... Влажность Вкл
Зеленый..... Требуется вода (мигает)
Выключен..... Влажность ВЫКЛ

Монитор Влажность / температуры

Показывает приблизительный уровень влажности и температуры в помещении.

температура от 0 до 50°C отображается с шагом 1°C

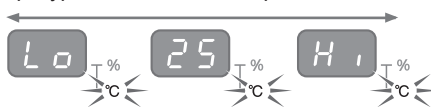

-1°C или менее 51°C или более

влажность от 6 до 99% отображается с шагом 1%



1	Выключатель питания	5	Кнопка таймера выключения
2	Кнопка ЧИСТЫЙ ИОННЫЙ ДУШ / индикатор (зеленый) (Держать 3сек.) Кнопка ВЫКЛЮЧАТЕЛЬ ЛАМПЫ	6	Кнопка выбора дисплея (Держать 3сек.) Кнопка Сброса фильтра
3	Кнопка РЕЖИМ (Держать 3сек.) Кнопка Plasmacluster ВКЛ/ВЫКЛ	7	Индикатор фильтра (оранжевый)
4	Индикаторы скорости вентиляторов (зеленый)	8	Индикатор ионизации Plasmacluster (синий)
		9	Индикатор таймера выключения (зеленый)

ПОДГОТОВКА



Обязательно выньте штекер из розетки в стене.

УСТАНОВКА ФИЛЬТРОВ

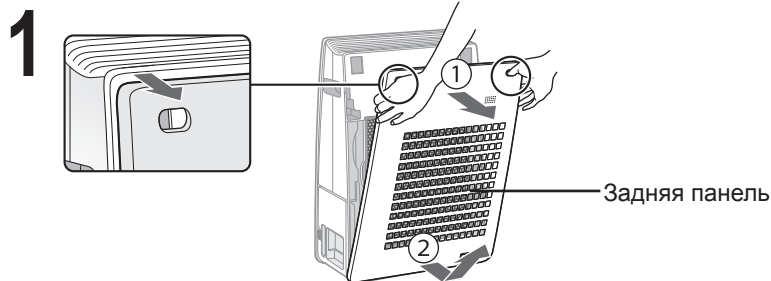

Снимите заднюю панель.

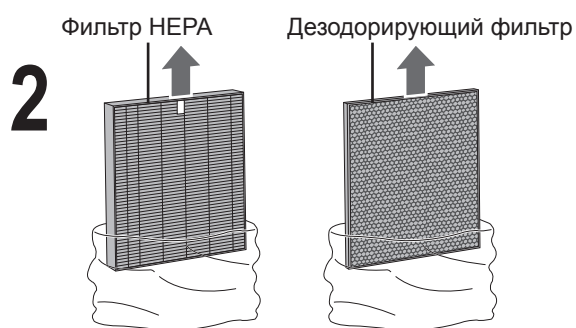

Выньте фильтр из полиэтиленового мешка.

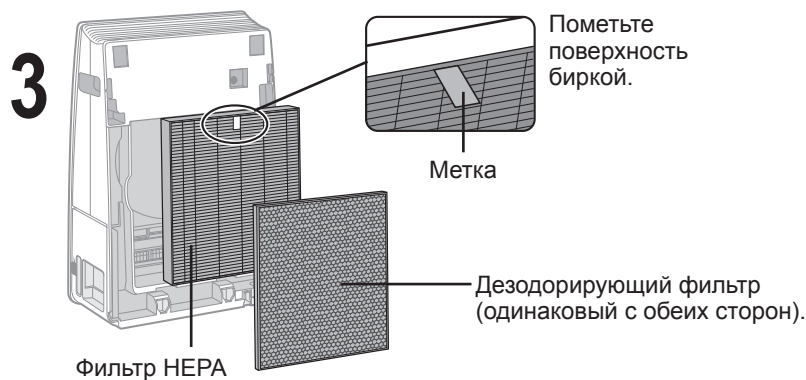

Установите фильтры в правильном порядке как показано на рисунке.

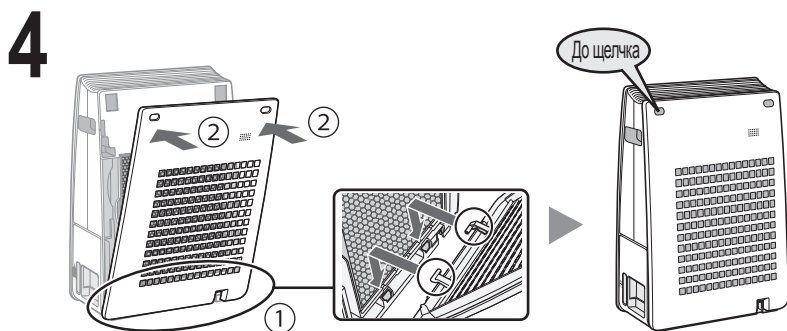

Установите заднюю панель.

ЗАПОЛНЕНИЕ КОНТЕЙНЕРА ДЛЯ ВОДЫ

Увлажненный воздух проходит через водяные пары, идущие из контейнера для воды. Устройство можно использовать с пустым контейнером для воды.

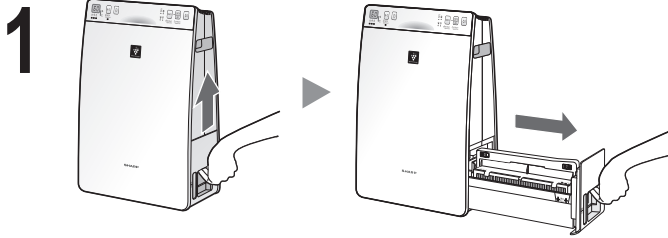

Снимите контейнер для воды.

ОСТОРОЖНО

При загрязнении контейнера для воды или появлении заметного запаха его следует очистить. (Стр.R-12,R-13)

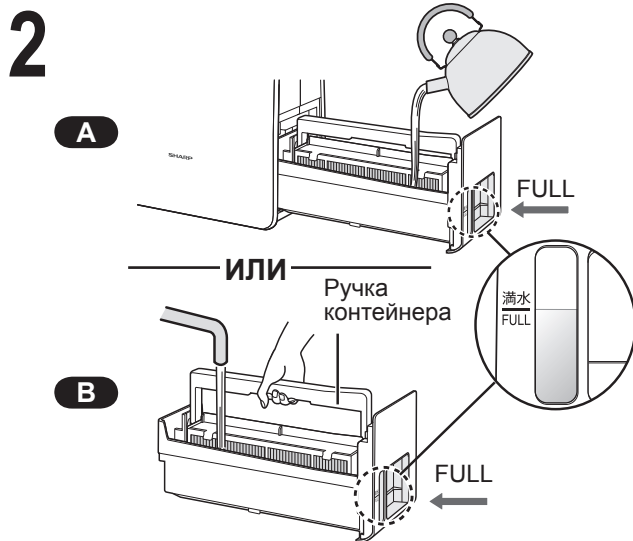

Залейте в контейнер воду из под крана методом **A** или **B**.

ОСТОРОЖНО

- Фильтрующая рамка фильтра при заливке воды.
- При переносе контейнера для воды держите его обеими руками или ручка контейнера.
- Аккуратно заливайте воду, чтобы не разбрызгать ее.
- Не заливайте воду выше индикатора FULL (Полный).
Контейнер для воды не устанавливается, если залито слишком много воды.

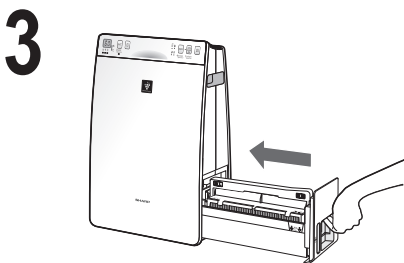

Установите контейнер для воды.

ОСТОРОЖНО

- Верните ручку контейнера в исходное положение перед установкой.

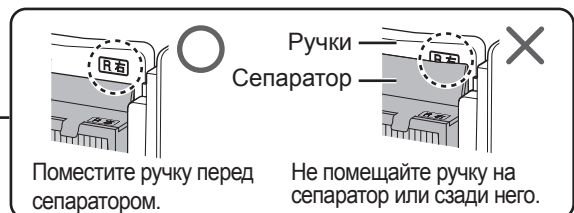

ОСТОРОЖНО

- Не подвергайте устройство воздействию воды. Это может вызвать короткое замыкание или поражение током.
- Используйте только свежую воду из под крана. Использование других источников воды влечет риск роста плесени, грибов или бактерий.
- Не используйте горячую воду (40 °C), химические вещества, ароматические вещества. Это может вызвать деформацию или неисправность прибора.
- При установке и снятии контейнера для воды соблюдайте осторожность, чтобы не пролить воду.

ЭКСПЛУАТАЦИЯ

Выключатель питания

ЗАПУСК



ОСТАНОВКА

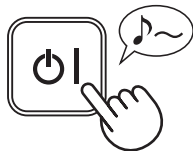

- Выберите желаемую скорость вентилятора с помощью **МОЩНОСТЬ**.
- Если прибор не был отключен от электросети, работа начнется в предыдущем режиме.

РЕЖИМ ИОННОГО ДОЖДЯ

Выпускаются ионы Plasmacluster в высокой концентрации и в течение 60 минут подается мощный поток воздуха.

ЗАПУСК



ВКЛ/ВЫКЛ
(Держать 3 сек.)

ПРИМЕЧАНИЕ

- Когда работа в этом режиме завершается, устройство вернется к работе в режиме, в котором оно работало до этого. В этом режиме можно изменить другой режим.

СКОРОСТЬ РАБОТЫ ВЕНТИЛЯТОРА

Выберите необходимую скорость вентилятора.



ВКЛ/ВЫКЛ
(Держать 3 сек.)

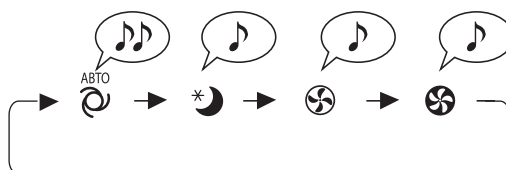

ПРИМЕЧАНИЕ

СОН ☾

- Передние индикаторы выключаются автоматически.

АВТО ↻

- Скорость вентилятора автоматически переключается между высокой и низкой в зависимости от влажности и загрязненности воздуха в помещении.

ПОЛЕЗНЫЕ ФУНКЦИИ

НАСТРОЙКА ИНДИКАТОРОВ

Вы можете выключить передние индикаторы, если они слишком яркие.

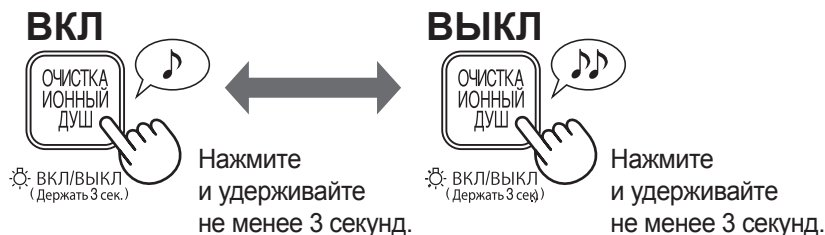

Plasmacluster ВКЛ/ВЫКЛ

Если ионизация Plasmacluster включена, индикатор ионизации Plasmacluster горит. (синий)

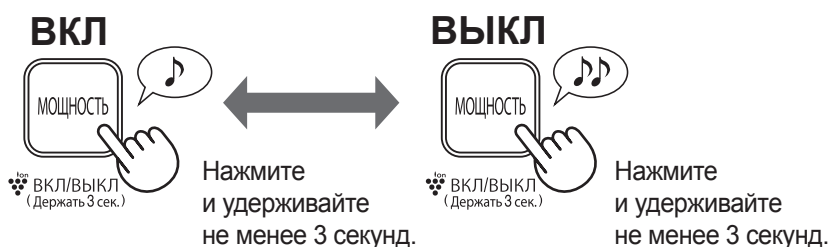

ПРИМЕЧАНИЕ



Изменение отображения (влажность / температура)

Вы можете выбрать влажность или температуру для отображения.



ПРИМЕЧАНИЕ

Текущие показания температуры и влажности указывают оценочные значения. Эти значения могут отличаться от значений, отображаемых другим прибором измерения температуры.

- У прибора нет функции регулировки температуры.
- Параметр влажности задать нельзя.
- Уменьшить влажность в помещении нельзя.

ПОЛЕЗНЫЕ ФУНКЦИИ

Таймер выключения

Выберите желаемый период времени. Прибор автоматически отключится по прошествии выбранного периода.

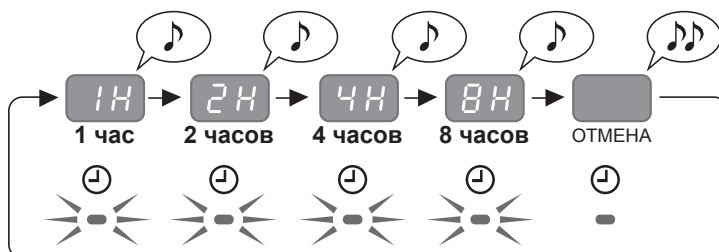

ПРИМЕЧАНИЕ

- При нажатии отображается остающееся время.
- Чтобы сбросить время работы, нажмите , пока отображается остающееся время.

Автоматический ПОВТОРНЫЙ СТАРТ

Если устройство отключается от электросети или происходит сбой электропитания, прибор возобновляет работу с предыдущими настройками после восстановления питания. По умолчанию данная функция включена.

ВКЛ

(с выключенным устройством)



Нажмите обе кнопки одновременно и удерживайте их нажатыми 3 секунды или дольше.

ВЫКЛ

(с выключенным устройством)



Нажмите обе кнопки одновременно и удерживайте их нажатыми 3 секунды или дольше.



Если индикаторы , и горят 10 секунд, настройка завершена.



ИНДИКАТОР ФИЛЬТРА

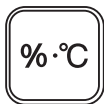

СБРОС
(Держать 3 сек.)



Индикатор смены фильтра включается после примерно 720 часов работы. (30 дней × 24 часа = 720 часов)

Это напоминание произвести обслуживание, описанное ниже. (Стр. R-11, R-12, R-13, R-14)

После выполнения обслуживания произведите переустановку индикатора фильтра.



СБРОС
(Держать 3 сек.)

Нажмите и удерживайте не менее 3 секунд.

ПОКАЗАТЕЛИ НЕОБХОДИМОСТИ ОБСЛУЖИВАНИЯ

При использовании в месте с сильным запахом и загрязнением воздуха обслуживание следует проводить часто, даже если индикатор фильтра не горит.

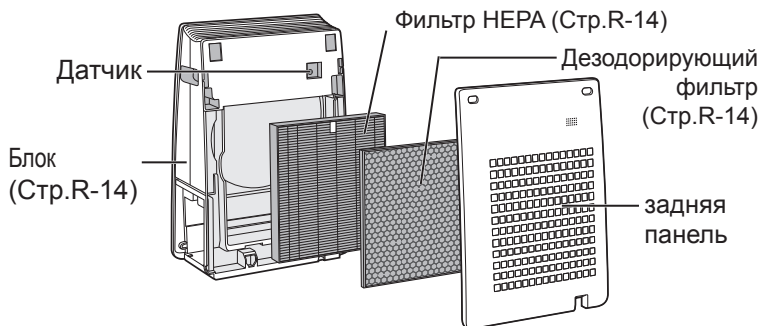

ЗАДНЯЯ ПАНЕЛЬ

Аккуратно удалите пыль подходящим инструментом, например, пылесосом с подходящей насадкой.

ДАТЧИК

Датчик (внутренний)

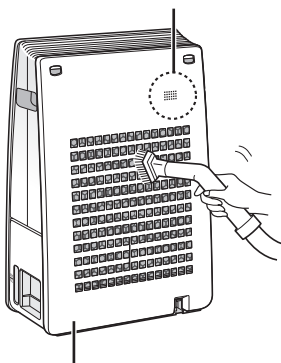

Задняя панель

ПРИМЕЧАНИЕ

Как производить очистку, если фильтр чрезмерно грязный

ЗАДНЯЯ ПАНЕЛЬ

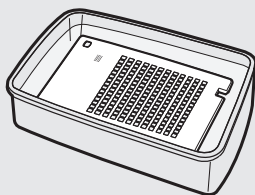

1. Добавить в воду небольшое количество бытового чистящего средства и вымачивать примерно 10 минут.

ОСТОРОЖНО

- НЕ НУЖНО прилагать чрезмерное давление при очистке задней панели.
2. Смойте чистящее средство чистой водой.
 3. Полностью высушите фильтр в хорошо вентилируемом помещении.

ДАТЧИК

Фильтр датчиков

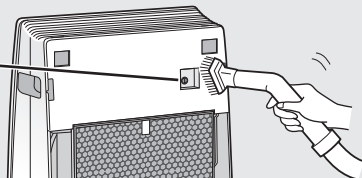

1. Снимите заднюю панель и извлеките фильтр датчиков.
2. Аккуратно удалите пыль с датчиков подходящим инструментом, например, пылесосом с подходящей насадкой.
3. Если фильтр датчиков чрезмерно грязный, промойте его водой и тщательно высушите.



ЛОТОК / УВЛАЖНЯЮЩИЙ ФИЛЬТР

Запах можно устранить, тщательно промыв фильтр и контейнер увлажнителя водой, даже если индикатор фильтра не горит.

Снимите фильтр увлажнителя с контейнера.

1

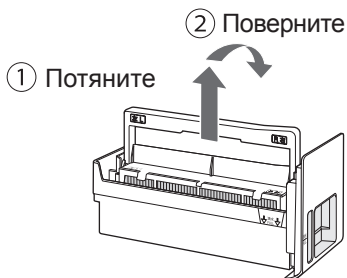

Поверните ручку вниз на обратной стороне.

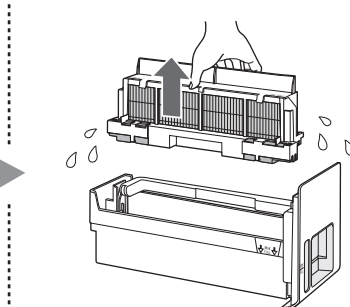

Снимите рамку фильтра.

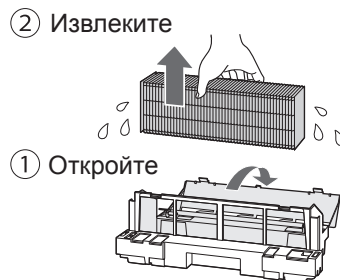

Снимите фильтр увлажнителя.

ОСТОРОЖНО

• С фильтра увлажнителя и рамки фильтра могут капать капли воды.

Промойте контейнер для воды, рамку фильтра и фильтр увлажнителя.

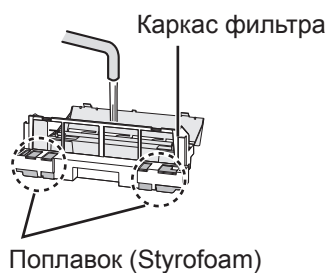
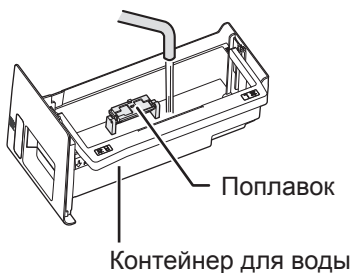

2

ОСТОРОЖНО

• Не удаляйте поплавки.
• Если поплавок выпадет из контейнера для воды, установите его на место указанным ниже образом.

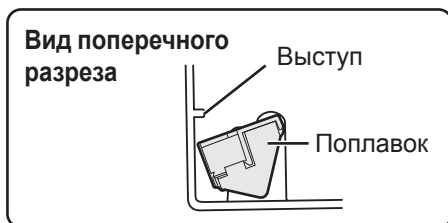

1. Вставьте поплавок под этот выступом.

3. Вставьте выступ на другой стороне поплавка в отверстие.

2. Вставьте выступ поплавка в отверстие.

Обязательно выньте штекер из розетки в стене.

ПРИМЕЧАНИЕ Очистка накипи

Рекомендуемые растворы для удаления накипи

- Лимонная кислота (продается в некоторых аптеках)
- 100% лимонный сок в бутылках без мякоти.

<с лимонной кислотой>

2 ½ чашках
воды



хорошо перемешать!

3 чайные
ложки

<с лимонным соком>

3 чашках
воды



хорошо перемешать!

¼ чашки

1. Замочить в растворе для удаления накипи в течение 30 минут или более.

ОСТОРОЖНО

- Если вы используете лимонный сок для удаления накипи, вымачивать следует немного дольше.
2. Смойте раствор для удаления накипи большим количеством воды.

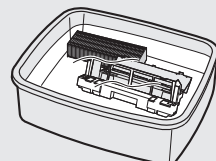
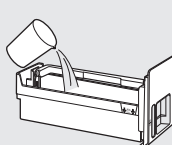

ПРИМЕЧАНИЕ Как очищать контейнер для воды и рамку фильтра при чрезмерном загрязнении

1. Снять рамку фильтра с контейнера для воды, залить воду до индикатора заполнения.
 - Поместить рамку фильтра в воду.
 2. Добавить в воду небольшое количество кухонного моющего средства.
 3. Замочите на 30 минут.
 4. Смойте чистящее средство чистой водой.
- Очищайте труднодоступные части ватной палочкой или зубной щеткой.

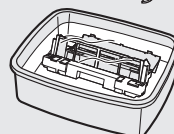
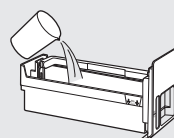

После обслуживания установите детали на место надлежащим образом.

① Установка

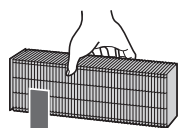

② Закрывать

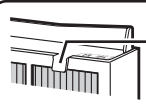
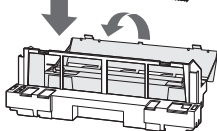

Зафиксировать защелки на крышке (в 3 положениях).

①

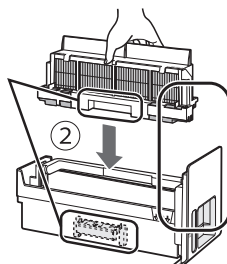

- ① Выровнять направление.
- ② Установить фильтр увлажнителя, выровняв пазы слева и справа с выступами на контейнере для воды.

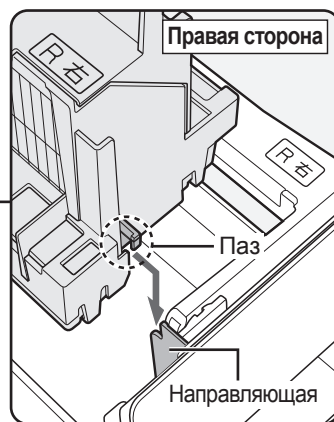

То же с левой стороны.

3

Верните ручку контейнера в исходное положение.

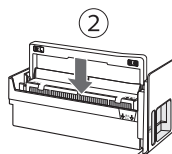
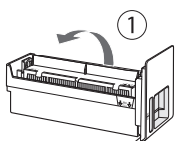

- ① Поднимите ручку контейнера.
- ② Верните ее в исходное положение.

4



ОСНОВНОЙ БЛОК

Протирайте сухой, мягкой тканью.



ОСТОРОЖНО

- Не используйте агрессивных жидкостей. Растворители на бензиновой основе или полировальный порошок могут повредить поверхность.
- Не используйте чистящие средства. Ингредиенты моющих средств могут повредить прибор.

ФИЛЬТРЫ ОЧИСТКИ

Аккуратно удалите пыль подходящим инструментом, например, пылесосом с подходящей насадкой.

При использовании в месте с сильным запахом и загрязнением воздуха обслуживание следует проводить часто, даже если индикатор фильтра не горит.

Дезодорирующий фильтр

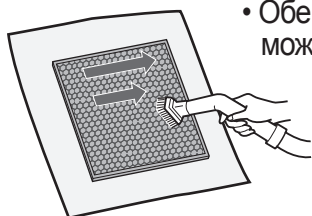

- Обе поверхности можно обслуживать.

Фильтр HEPA

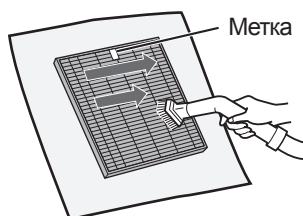

- Обслуживать только отмеченную поверхность. Не очищайте противоположную поверхность.

ОСТОРОЖНО

- Не мойте фильтры. Не подвергайте воздействию солнечных лучей.

Некоторые поглощенные фильтром запахи со временем разлагаются, в результате чего возникают дополнительные запахи. В некоторых условиях, особенно если устройство используется в среде, отличной от обычной квартиры, эти запахи могут стать заметными быстрее обычного. В этих случаях, а также если при обслуживании не удастся удалить пыль, необходимо заменить фильтр.

Обязательно выньте штекер из розетки в стене.

ЗАМЕНА ФИЛЬТРА

СРОК СЛУЖБЫ ФИЛЬТРОВ

Срок службы фильтра зависит от условий в помещении, условий использования и места установки прибора.

Срок службы фильтра HEPA и дезодорирующий фильтра основаны на очистке комнаты, в которой выкуривается 5 сигарет в день, и где эффективность сбора пыли и удаления запаха снижена до половины уровня нового фильтра.

Мы рекомендуем заменять фильтр более часто, если он используется в менее благоприятных условиях (пары и т.д.), чем в обычной квартире.

- | | |
|-------------------------|--|
| • Фильтр HEPA | Примерно 2 года с начала использования |
| • Дезодорирующий фильтр | Примерно 2 года с начала использования |
| • Увлажняющий фильтр | Примерно 5 лет с начала использования |

Модели сменных фильтров

При покупке фильтра на замену обратитесь к своему дилеру.

МОДЕЛЬ ОЧИСТИТЕЛЯ ВОЗДУХА	Модели сменных фильтров		
	Фильтр HEPA: 1 шт.	Дезодорирующий фильтр : 1 шт.	Увлажняющий фильтр : 1 шт.
KC-F31R	FZ-F30HFE	FZ-F30DFE	FZ-F30MFE

Увлажняющий фильтр

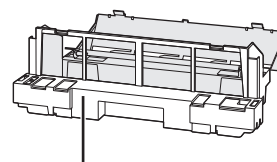
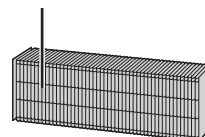

Не выбрасывайте рамку фильтра (серый)

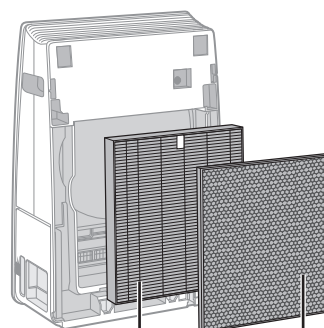

Фильтр HEPA

Дезодорирующий фильтр

ПРИМЕЧАНИЕ

Используйте наклейку с датой, чтобы не забыть о сроке замены фильтра.

Наклейка с датой находится с левой стороны прибора.

Утилизация фильтров

Использованные фильтры следует утилизировать в соответствии с местными законами и нормами.

Материалы фильтра HEPA:

- Фильтр : Полипропилен
- Корпус : Полиэфирная пластмасса

Материалы дезодорирующего фильтра:

- Фильтр : Активированный уголь, терефталат полиртилена, полипропилен
- Корпус : Бумага

Материалы увлажняющего фильтра:

- Фильтр : Вискозное волокно, полиэфирная пластмасса



УСТРАНЕНИЕ НЕИСПРАВНОСТЕЙ

Прежде чем обращаться в сервисную службу, ознакомьтесь с таблицей неисправностей ниже, чтобы убедиться, что проблема не связана с неправильной работой прибора.

ПРОБЛЕМА	УСТРАНЕНИЕ (проблема не связана с неисправностью)
Сохраняются запахи и дым.	<ul style="list-style-type: none"> Проверьте фильтры. Если они выглядят очень грязными, очистите или замените их. (Стр.R-11,R-12,R-13,R-14,R-15)
Индикатор пыли горит зеленым, даже если воздух не чистый.	<ul style="list-style-type: none"> Возможно воздух был грязным, когда прибор был подключен к электросети. Отключите прибор от сети, подождите одну минуту, и подключите его заново.
Индикатор пыли горит оранжевым или красным, даже если воздух чистый.	<ul style="list-style-type: none"> Грязные или засорившиеся отверстия датчиков пыли препятствуют их работе. Аккуратно очистите заднюю панель. (Стр.R-11).
Прибор издает щелкающие или тикающие звуки.	<ul style="list-style-type: none"> Устройство может издавать щелкающие или тикающие звуки в режиме ионизации.
Выходящий из прибора воздух имеет неприятный запах.	<ul style="list-style-type: none"> Проверьте уровень загрязнения фильтров. Очистите или замените фильтры. Очистители воздуха Plasmacluster выпускают небольшое количество озона, который имеет запах.
Прибор не работает, когда в воздухе присутствует сигаретный дым.	<ul style="list-style-type: none"> Проверьте, не установлен ли прибор в месте, где датчикам трудно определить наличие сигаретного дыма. Проверьте, не заблокированы и не засорены ли отверстия для датчиков пыли. Если они заблокированы или засорены, очистите заднюю панель. (Стр.R-11)
Индикатор фильтра включен.	<ul style="list-style-type: none"> При замене фильтров подключите кабель питания к выходу и нажмите кнопку сброса фильтров.
Индикаторы пыли отключены.	<ul style="list-style-type: none"> Проверьте, выбран ли режим выключения света. Если он выбран, нажмите кнопку включения/выключения света, чтобы включить индикатор. (Стр.R-9) Проверьте, выбран ли режим CHA. (Стр.R-8)
Индикатор увлажнителя не включается, когда контейнер для воды пустой.	<ul style="list-style-type: none"> Очистите контейнер для воды. Убедитесь, что прибор установлен на ровной поверхности.
Уровень воды в контейнере не снижается или снижается слишком медленно.	<ul style="list-style-type: none"> Убедитесь, что контейнер для воды правильно установлен. Проверьте фильтр увлажнителя. Если фильтр увлажнителя очень грязный, очистите или замените его. (Стр.R-12, R-13, R-15). Объем увлажнения уменьшается, когда влажность достигает надлежащего уровня (55 ~ 65%). Это осуществляется посредством включения датчика влажности при автоматической установке скорости вентилятора.
Индикатор пыли часто меняет цвет.	<ul style="list-style-type: none"> Индикатор пыли автоматически меняет цвет при обнаружении загрязнения.
Имеются расхождения между датчиком влажности прибора и другим гигрометром в помещении.	<ul style="list-style-type: none"> Возможно существуют различия уровня влажности в одном и том же помещении. Датчик имеет разные параметры измерения. Если монитор указывает ТЕМПЕРАТУРУ, нажмите кнопку выбора дисплея. (Стр.R-9)

Сообщения об ошибках

Если ошибка не исчезнет, обратитесь в сервисный центр Sharp.

ЦИФРОВАЯ ИНДИКАЦИЯ	СОДЕРЖАНИЕ ОШИБОК	УСТРАНЕНИЕ
	Ошибка двигателя вентилятора.	Отключите прибор от сети, подождите одну минуту, и подключите его заново.
	Ошибка датчика температуры/влажности.	

ТЕХНИЧЕСКИЕ ХАРАКТЕРИСТИКИ

Потребляемое питание		220-240 В 50-60 Гц		
Регулировка скорости вентилятора		МАКС	СРЕД	СОН
ОЧИСТКА ВОЗДУХА	Объем очищаемого воздуха (м ³ /час)	180	125	52
	Номинальная мощность (Вт)	27	12	4,1
	Уровень шума (дБА)	48	38	21
ОЧИСТКА ВОЗДУХА И УВЛАЖНЕНИЕ	Объем очищаемого воздуха (м ³ /час)	180	125	52
	Номинальная мощность (Вт)	27	12	4,1
	Уровень шума (дБА)	48	38	21
	Увлажнение (мл/час)*1	350	280	140
Рекомендуемый размер помещения (м ²)*2		~21		
Рекомендуемый размер помещения (режим ионизации Plasmacluster) (м ²)*3		~17		
Емкость контейнера для воды (л)		1.8		
Датчики		Пыли / Температуры и влажности		
Тип фильтра	Противопылевой	HEPA *4		
	Дезодорирующий	Дезодорирующий		
Длина шнура питания (м)		2.0		
Размеры (мм)		380 (Ш) × 197 (Д) × 570 (В)		
Вес нетто (кг)		7.2		

- *1 • Величина увлажнения меняется в зависимости от температуры и влажности в помещении и на улице.
Величина увлажнения увеличивается с увеличением температуры или уменьшением влажности.
Величина увлажнения уменьшается с уменьшением температуры или увеличением влажности.
- Условия измерения: 20 °С, влажность 30% (JEM1426)
- *2 • Рекомендуемый размер помещения относится к эксплуатации прибора при максимальной скорости вентилятора.
- Рекомендуемый размер помещения — это площадь, с которой можно удалить указанное число частиц пыли за 30 минут.
- *3 • Размер помещения, в центре которого измерения показывают 7000 ион на кубический сантиметр при размещении прибора рядом со стеной при максимальных настройках на высоте примерно 1,2 метра над уровнем пола.
- *4 • Фильтр удаляет более 99,97% частиц размером до 0,3 микрон. (JEM1467)

Мощность в режиме ожидания

Если штекер прибора подключен в розетку, прибор потребляет около 0,9 Вт мощности в режиме ожидания для обеспечения работы электрических цепей.

Для экономии энергии отключите прибор от электросети, когда он не используется.

ИНФОРМАЦИЯ О СЕРТИФИКАЦИИ ПРОДУКЦИИ



Воздухоочиститель с функцией увлажнения

Модель **КС-F31R-W**
марки SHARP

Сертифицирован органом по сертификации бытовой электротехники ТЕСТБЭТ
(Регистрационный номер Госреестре РОСС RU.0001.11 ME10)

Модель: КС-F31R-W	ТР ТС 004/2011, ТР ТС 020/2011
соответствует требованиям нормативных документов:	
Сертификат соответствия №	ТС RU C-JP.ME10.B.02501
Действителен до	09.10.2019

Класс защиты от поражения электрическим током II
НОМИНАЛЬНОЕ НАПРЯЖЕНИЕ 220-240V
НОМИНАЛЬНАЯ ЧАСТОТА 50-60Hz

Дата производства:

Дата производства указана на изделии

© Copyright SHARP Corporation 2014. Все права защищены.
Воспроизведение, изменение или перевод текста без письменного
разрешения владельца прав запрещены, за исключением случаев,
предусмотренных в соответствующих разделах авторского права.

Сведения о торговых марках

Все торговые марки и копирайты, упоминаемые в настоящем
руководстве, принадлежат соответствующим владельцам
авторских прав.

Страна изготовитель: Китай

Фирма изготовитель: Шарп Корпорейшн

Юридический адрес изготовителя:

**1 Такуми-чо, Сакаи-ку, Сакаи Сити,
префектура Осака 590-8522, Япония**

Импортер в России: ООО «Шарп Электроникс Раша»

Адрес: Россия, 119017, Москва, ул. Большая, Ордынка, 40/4

Телефон: +7-495-411-87-77

Во исполнение Статьи 5 Закона Российской Федерации “О защите прав потребителей”, а также Указа Правительства Российской Федерации № 720 от 16 июня 1997 г. устанавливается срок службы данной модели – 7 лет с момента производства при условии использования в строгом соответствии с инструкцией по эксплуатации и применяемыми техническими стандартами.

Уважаемый покупатель!

Выражаем Вам признательность за выбор изделия.

Гарантия Sharp предоставляется в отношении дефектов изделия, возникших в течение гарантийного срока, который начинается с момента передачи изделия первому потребителю. В случае невозможности установления момента передачи изделия потребителю, гарантийный срок исчисляется со дня изготовления изделия.

Настоящая гарантия действительна со дня передачи изделия первому потребителю при условии выполнения перечисленных ниже требований и полном соблюдении рекомендованных режимов эксплуатации изделия, изложенных в инструкции по эксплуатации.

Сроки гарантии установлены в зависимости от страны приобретения изделия первым потребителем:

В случае приобретения изделия на территории Республики Беларусь гарантия действительна со дня передачи изделия первому потребителю в течение 24 (двадцати четырех) месяцев.

В случае приобретения изделия на территории Российской Федерации гарантия действительна со дня передачи изделия первому потребителю в течение 12 (двенадцати) месяцев.

Если Ваше изделие нуждается в гарантийном обслуживании, обращайтесь в фирму, продавшую Вам изделие, или в один из Авторизованных Сервисных Центров, информацию о которых вы можете найти на сайте www.sharp.ru в разделе поддержка или по телефонам 8-800-200-7427 (бесплатно на территории Российской Федерации) и +7-495-411-8777. Настоящая гарантия предусматривает замену дефектных узлов и деталей изделия и выполнение ремонтных работ в течение гарантийного срока изделия бесплатно.

Гарантия действительна на территории Российской Федерации или Республики Беларусь при соблюдении следующих условий:

- Гарантия действительна только при наличии следующих идентифицирующих признаков:
 - наличие четко, правильно и полно заполненного гарантийного талона;
 - указание даты составления гарантийного талона с печатью и подписью продавца;
 - серийный номер или номер модели изделия не должен быть изменен, удален, стерт или написан неразборчиво.
- Изделие должно быть куплено на территории Российской Федерации или Республики Беларусь.
- Изделие должно быть использовано в соответствии с инструкцией по эксплуатации (прилагается к изделию). В случае нарушения правил хранения, транспортировки, установки и эксплуатации изделия, изложенных в инструкции по эксплуатации, гарантия недействительна.
- В соответствии с настоящей гарантией клиент не имеет право требования на проведение гарантийного ремонта или гарантийную замену дефектных узлов и деталей изделия:
 - если изделие имеет механические повреждения;
 - если изделие ремонтировалось, или в нем произведены изменения не в авторизованном сервисном центре;
 - если для ремонта изделия использовались ненадлежащие расходные материалы или запасные части;
 - если неисправность вызвана попаданием внутрь изделия посторонних предметов, веществ, жидкостей, насекомых и т.п.;
 - если неисправность изделия вызвана стихийными бедствиями, пожаром, бытовыми и другими факторами, независящими от действий изготовителя;
 - если повреждения изделия вызваны несоответствием параметров источников питания и связи соответствующим государственным стандартам;
 - если требования касаются ремонта или замены принадлежностей или быстроизнашивающихся деталей изделия (батареи, кабели, блоки питания и т.п.).
- Гарантия не распространяется на расходные материалы, например: картриджи, лампы, программное обеспечение, фильтры, батареи и т. п. в соответствии с указаниями инструкции по эксплуатации.
- Гарантия не предусматривает чистку изделия, плановое техническое обслуживание и замену расходных материалов и запчастей, пришедших в негодность ввиду нормального износа и / или ограниченного срока службы.
- Настоящая гарантия распространяется на официально поставляемые в Российскую Федерацию и Республику Беларусь изделия, приобретенные для личного использования, не связанного с извлечением прибыли.

Список авторизованных сервис-центров может быть изменен без предварительного уведомления покупателя.

Настоящим Я подтверждаю, что приобрел данное изделие пригодным к эксплуатации, в полном комплекте и с инструкцией по эксплуатации на русском языке.

ФИО покупателя _____

Подпись _____

Информация о приобретении изделия:

Модель	
Серийный номер	
Дата передачи	
Подпись продавца / Печать	

Журнал гарантийных работ:

Дата приема	Дата выдачи	Тип дефекта; описание работ; запасные части	ФИО Инженера; Печать СЦ

Before operating your new air purifier, please read the following

The air purifier draws in room air through the air intake, circulates it through a Pre-Filter, a Deodorizing Filter and a HEPA Filter inside the unit, and then discharges it through the air outlet. The HEPA Filter can remove 99.97% of dust particles as small as 0.3 microns that pass through the filter and also helps absorb odors.

The Deodorizing Filter gradually absorbs odors as they pass through the filter.

Some odors absorbed by the filters will break down over time, causing additional odors. Depending on usage conditions, and especially if the product is used in environments significantly more severe than a normal household, these odors may become noticeable sooner than expected. If these odors persist, replace the filters. (Ref. E-14)

NOTE

- The air purifier is designed to remove air-suspended dust and the odors. The air purifier is not designed to remove harmful gases such as carbon monoxide contained in cigarette smoke. The air purifier may not completely remove an odor if the source of the odor is still present.

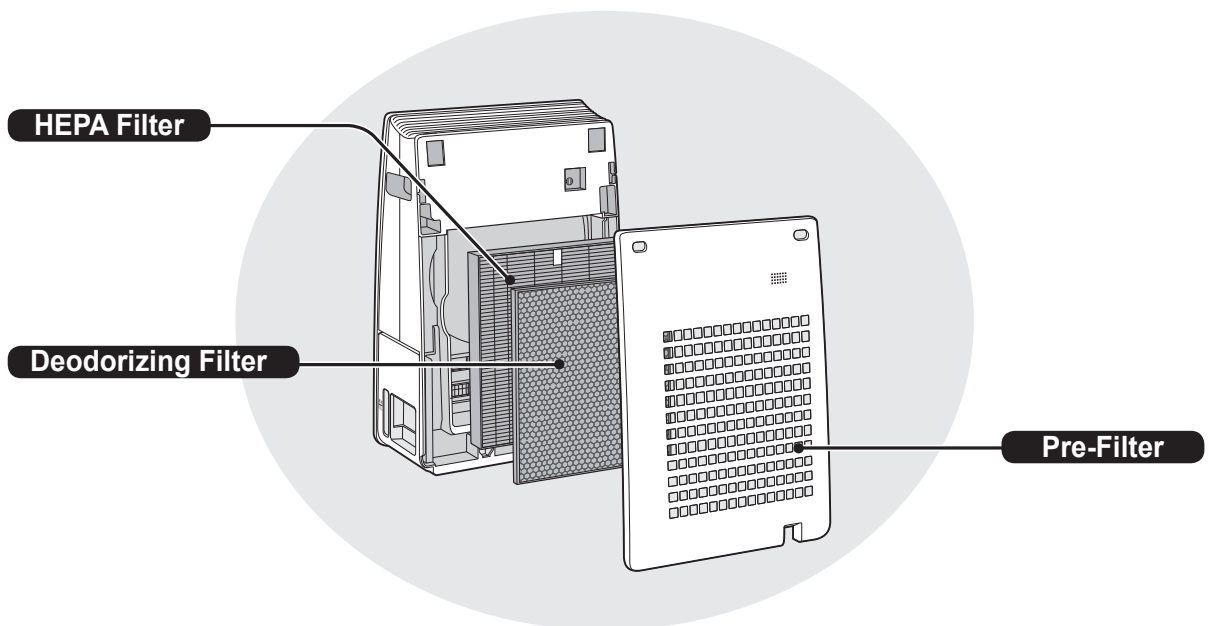

FEATURES

**A Unique Combination of Air Treatment Technologies
Triple Filtration System + Plasmacluster + Humidification**

TRAPS DUST*

Pre-Filter traps dust and other large airborne particles.

DECREASES ODORS

Deodorizing filter absorbs many common household odors.

REDUCES POLLEN & MOLD*

HEPA filter traps 99.97% of particles as small as 0.3 microns.

FRESHENS

By emitting a balance of positive and negative ions, Plasmacluster air treatment is a natural process.

HUMIDIFIES

Can operate up to 5 hours per filling.**

*When air is circulated through the filter system.

**Room size: up to 16 m²

Sensor technology continuously monitors air quality and automatically adjusts operation based on air purity and humidity level.

CONTENTS

IMPORTANT SAFETY INSTRUCTIONS	E-2
PART NAMES	E-4
PREPARATION	E-6
OPERATION	E-8
USEFUL FUNCTION	E-9
CARE AND MAINTENANCE	E-11
TROUBLESHOOTING	E-16
SPECIFICATIONS	E-17

Thank you for purchasing this SHARP Air Purifier. Please read this manual carefully before using the air purifier. After reading, keep the manual in a convenient location for future reference.

IMPORTANT SAFETY INSTRUCTIONS

Always follow basic safety precautions when using electrical appliances, including the following:

WARNING - Always observe the following to reduce the risk of electrical shock, fire, or injury:

- Read all instructions before using the unit.
- Use only a 220-240 volt outlet.
- **Do not use the unit if the power cord or plug is damaged or if the connection to the wall outlet is loosened.**
- Periodically remove dust from the power plug.
- **Do not insert fingers or foreign objects into the air intake or air outlet.**
- **When removing the power plug, always hold the plug and never pull the cord.**
Failure to do so can cause a short circuit resulting in electrical shock or fire.
- **Do not remove the plug when your hands are wet.**
- **Do not use this unit near gas appliances or fireplaces.**
- Always unplug the unit when refilling the Humidifying Tray, cleaning the unit, or when the unit is not in use. Failure to do so can cause a short circuit resulting in electrical shock or fire.
- **In order to avoid safety hazards, if the power cord is damaged, it must be replaced by either the manufacturer, a service agent, a Sharp authorized Service Center or a similarly qualified service provider.**
- Only a Sharp Authorized Service Center should service this air purifier. Contact the nearest Service Center for any problems, adjustments, or repairs.
- Do not operate the unit in rooms where aerosol insecticides are present. Do not operate the unit in rooms where there is oily residue, incense, sparks from lit cigarettes, or chemical fumes in the air. Do not operate the unit in places where it may get wet, such as a bathroom.
- Be cautious when cleaning the unit. Strong corrosive cleansers can damage the exterior.
- When carrying / moving the unit, first remove the Humidifying Tray, and then hold the unit by the handles on both sides.
- Carrying / moving the unit when there is water in the Humidifying Tray can cause the following:
 - Electrical shock.
 - Damage to the unit caused by internal spillage.
 - Water spillage.
- Do not drink the water in the Humidifying Tray.
- Replace the water in the Humidifying Tray daily with fresh tap water, and regularly clean it (Ref. E-12 and E-13). When the unit is not in use, dispose of the water in the Humidifying Tray. Leaving water in the Humidifying Tray can cause mold, bacteria, and bad odors. In rare cases, such bacteria can be a health hazard.
- This appliance is not intended for use by persons (including children) with reduced physical, sensory, or mental capabilities, nor by persons with insufficient experience and knowledge of how to operate the unit, unless they are given proper supervision and instruction on how to use the unit by a person responsible for their safety. Do not allow children to play with the unit.

NOTE - What to do if the unit interferes with radio or TV reception

If the air purifier interferes with radio or television reception, try one or more of the following measures:

- Adjust or reposition the receiving antenna.
- Increase the distance between the unit and the radio or TV.
- Connect the equipment into an outlet on a circuit different from that of the radio or TV receiver.
- Consult the dealer or an experienced radio/TV technician for help.

CAUTIONS CONCERNING OPERATION

- Do not operate the unit without the filters and the Humidifying Tray properly installed.
- Keep the unit away from water.
- Do not wash and reuse the HEPA filter and Deodorizing filter.
Doing so will not improve filter performance and can also cause electric shock or operating malfunctions.
- Clean the exterior with a soft cloth only.
Do not use volatile liquids or detergents. Doing so can damage or crack the exterior of the unit.
In addition, doing so can cause sensor malfunctions.
- The frequency of descaling maintenance will depend on the hardness of and the impurities in the water that you use; the harder the water the more often descaling will be necessary.
- Before moving the unit, make sure it is not operating, and remove the Humidifying Tray while holding the side handle of the unit.
- When removing / reattaching the Humidifying Tray, be careful not to get your fingers caught inside the unit.
- When moving the unit, use the handles on both sides.
Do not move the unit when it is in operation.
- Do not block the air intake or air outlet.
- Do not place the unit near or on hot objects, such as stoves or heaters, or where it may come into contact with steam.
- Always operate the unit in an upright position.

INSTALLATION GUIDELINES

- When using the unit, place it at least 2 meters away from equipment that emits electric waves, such as televisions or radios, to avoid electrical interference.
- Avoid locations where the sensors are exposed to direct wind.
Failure to do so can cause the unit to malfunction.
- Avoid locations where furniture, fabrics, or other objects can come in contact with the unit and interfere with the intake and outtake of air.
- Avoid locations where the unit is exposed to condensation or drastic changes in temperature.
Appropriate room temperature is between 0 – 35 °C.
- Place the unit on a level and stable surface with sufficient air circulation.
When placed on heavy carpet, the unit may vibrate slightly.
Place the unit on a level surface to avoid water leakage from the Humidifying Tray.
- Avoid locations that generate grease or oily smoke.
Failure to do so can cause the unit exterior to crack and the sensors to malfunction.
- The dust collecting ability of the unit is effective even when the unit is as close to 3 cm from the wall, the surrounding walls and floor may get dirty. Please place the unit at a distance from the wall.
The wall directly behind the air outlet may become dirty over time. When using the unit for an extended period of time at the same location, periodically clean the walls adjacent to it.
- Information about recommended storage condition:
Air temperature: -10 °C – 40 °C
Humidity: 70% or less
Storage period: is not set.

FILTER GUIDELINES

- Follow the instructions in this manual for proper filter care and maintenance.

PART NAMES

FRONT / BACK

FRONT



BACK

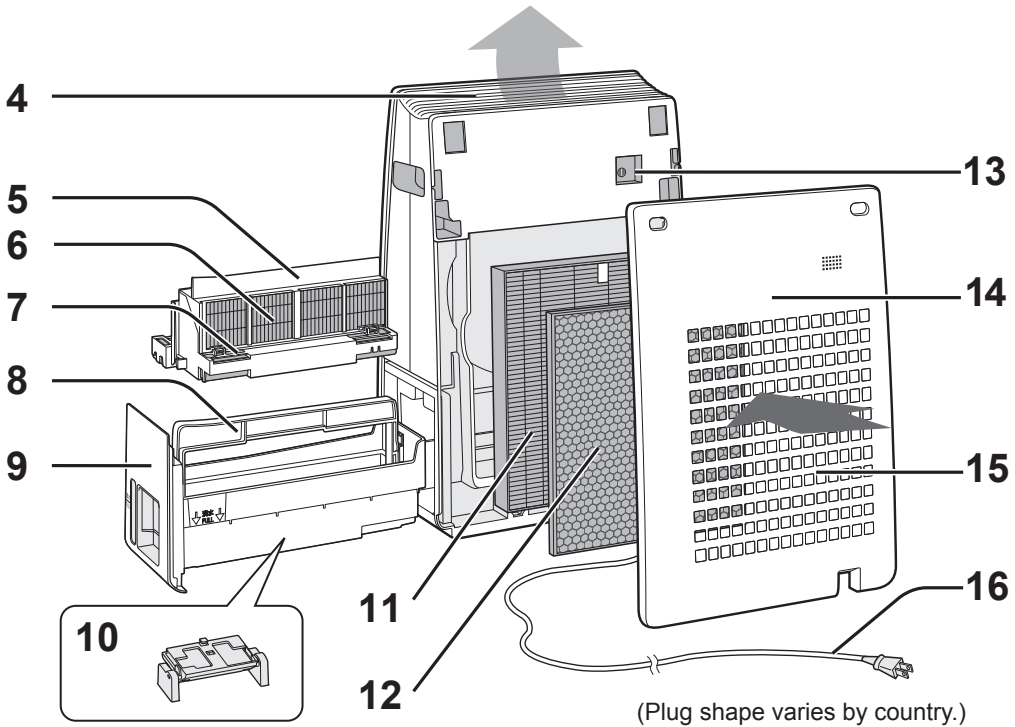

1	Operation Panel / Display (Ref.E-5)	9	Humidifying Tray
2	Handle (2 Locations)	10	Float
3	Main Unit	11	HEPA Filter
4	Air Outlet	12	Deodorizing Fiter
5	Filter Frame	13	Sensor (internal)
6	Humidifying Filter	14	Back Panel (Pre-Filter)
7	Float (in Filter Frame)	15	Air Inlet
8	Tray Handle	16	Power Cord / Plug

OPERATION PANEL / DISPLAY

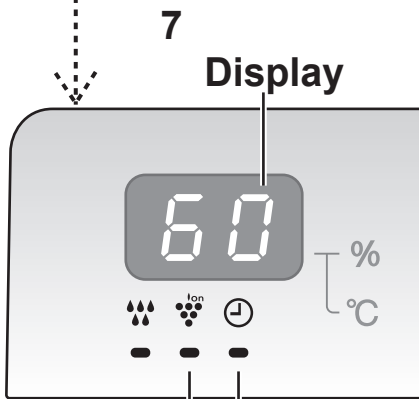

Dust Sign

Indicates the air purify level 3 colors.

Green		Clean ↑ ↓ Impure
Orange		
Red		

Humidify Light

Green Humidify ON

Green Unit needs water (Flashing)

Off Humidify OFF

Humidity / Temperature monitor

Indicates the approximate humidity / temperature level in the room.

temperature 0 to 50°C is displayed at 1°C-intervals

humidity 6 to 99% is displayed at 1%-intervals

1	POWER ON/OFF Button	5	OFF Timer Button
2	CLEAN ION SHOWER Button / Indicator Light (green) (Press 3 sec.) LIGHT ON/OFF Button	6	Display Select Button (Press 3 sec.) FILTER RESET Button
3	MODE Button (Press 3 sec.) Plasmacluster Ion ON/OFF Button	7	Filter Indicator Light (Orange)
4	Fan Speed Indicator Lights (green)	8	Plasmacluster Ion Indicator Light (blue)
		9	OFF Timer Indicator Light (green)

PREPARATION



Always be sure to remove the power plug from the wall outlet.

FILTER INSTALLATION

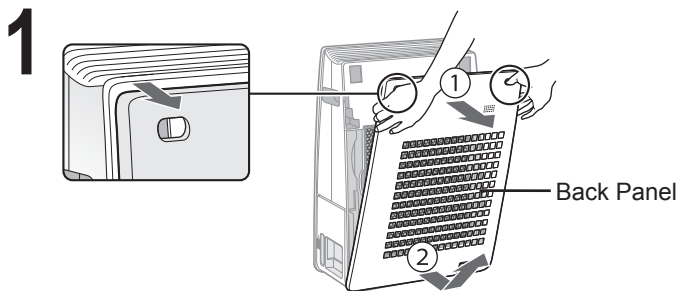

Remove the Back Panel.

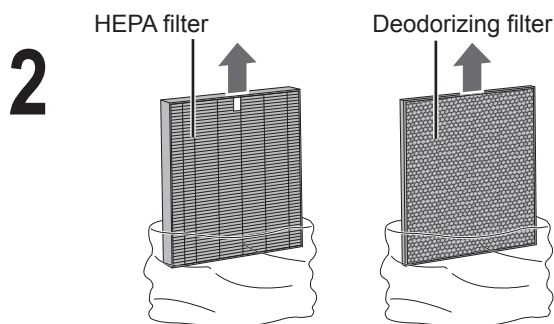

Remove the Filters from the plastic bag.

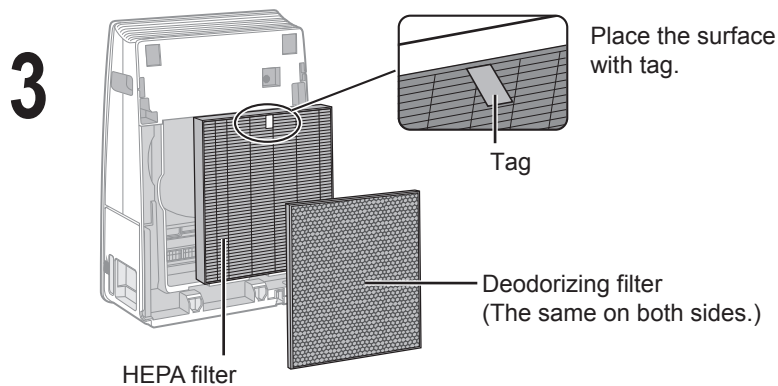

Install the Filters in the correct order as shown.

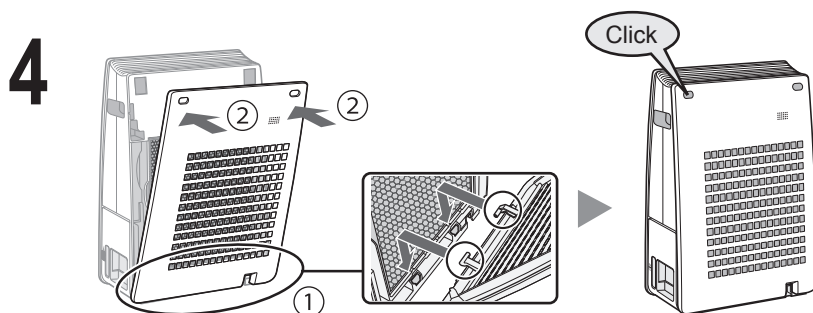

Install the Back Panel.

REFILLING THE HUMIDIFYING TRAY

Humidify air passed through by vaporizing water pumped up from Humidifying Tray.
The unit can be used even without water in the Humidifying Tray.

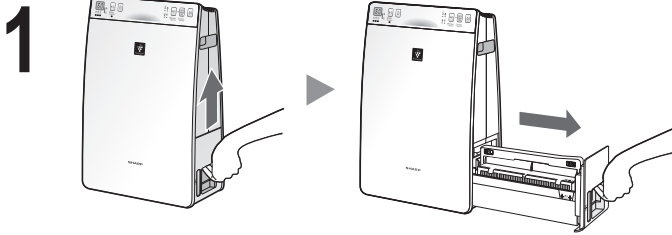

Pull out the Humidifying Tray.

CAUTION

Clean the Humidifying Tray if it becomes dirty or there is a noticeable odor.
(Ref. E-12,E-13)

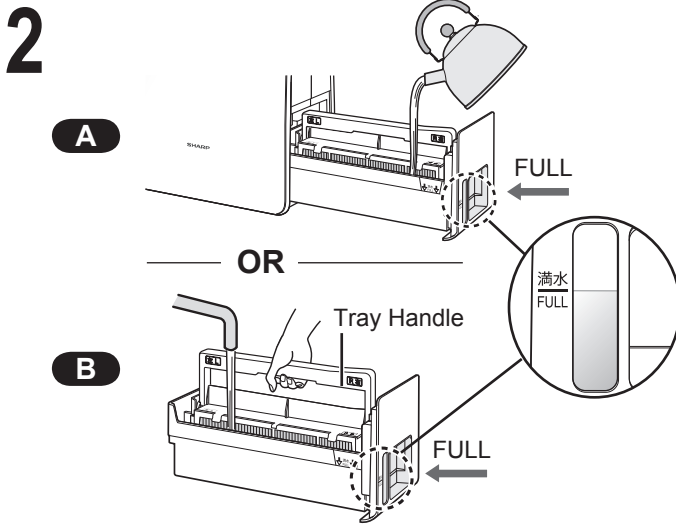

Fill the Humidifying Tray with tap water by method A or B.

CAUTION

- The Filter Frame is floated up when water is filled.
- When carrying the Humidifying Tray, hold it with both hands or grip the Tray Handle.
- Gently fill it with water to avoid splash water.
- Do not fill beyond the “FULL” indicator. The Humidifying Tray does not get into the unit if water is filled too much.

3

Install the Humidifying Tray.

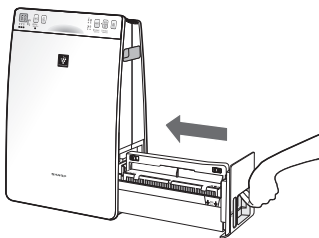

CAUTION

- Return the Tray Handle to its original position before installing.

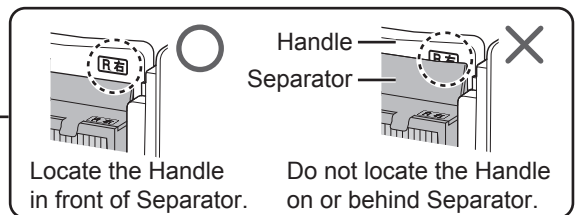
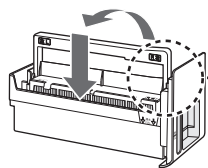

CAUTION

- Do not expose the unit to water. Doing so can cause a short circuit or electrical shock.
- Use only fresh tap water. Using other water sources risks the growth of molds, fungi, or bacteria.
- Do not use hot water (40 °C), chemical agents, aromatic substances. Doing so can deform the unit or cause it to malfunction.
- When removing and installing the Humidifying Tray, be careful not to spill any water.

OPERATION

Power ON / OFF

START



STOP

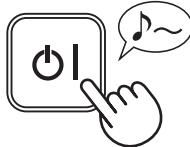

- Select the desired fan speed by  .
- Unless the power cord has been unplugged, the operation starts in the previous mode it was operated in.

CLEAN ION SHOWER

Releases high-density Plasmacluster ions and discharges strong air flow for 60 minutes.

START



NOTE

- When the operation finishes, the unit will return to the prior operation mode. It is able to change the other mode during this mode.

FAN SPEED

Select the desired fan speed.

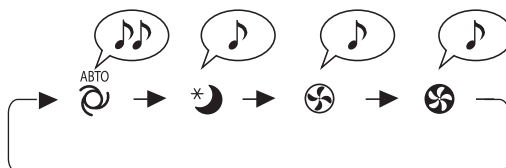

NOTE

SLEEP * 🌙

- Front surface Indicators go off automatically.

AUTO 🌀

- The fan speed is automatically switched between HIGH and LOW depending on the humidity and the amount of impurities in the room.

USEFUL FUNCTION

LIGHT CONTROL

You can set the front surface Indicators to OFF when the Indicator is too bright.

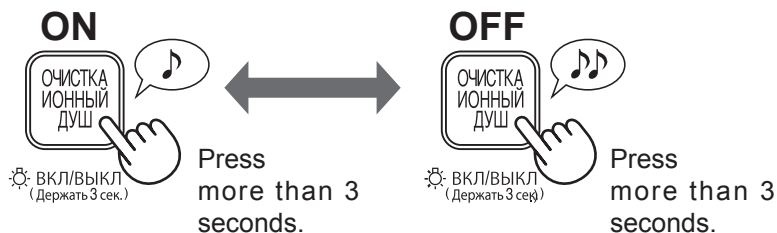

Plasmacluster Ion ON/OFF

When Plasmacluster Ion is ON, the Plasmacluster Ion Indicator Light is on. (blue)

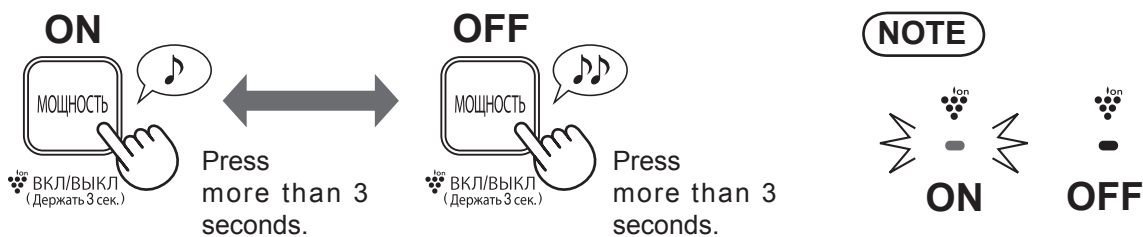

Changing display (humidity / temperature)

You can select either humidity or temperature at the time to be displayed.

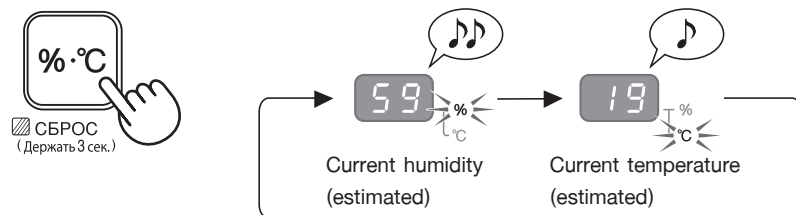

NOTE

Current temperature and current humidity indicate the estimated values.

The values may be different from values indicated by other temperature gauge hygrometer.

- There is no function for adjusting the temperature.
- Humidity setting cannot be adjusted.
- Cannot dehumidify .

USEFUL FUNCTION

Off TIMER

Select the length of time you want. The unit automatically stops once the selected time is reached.

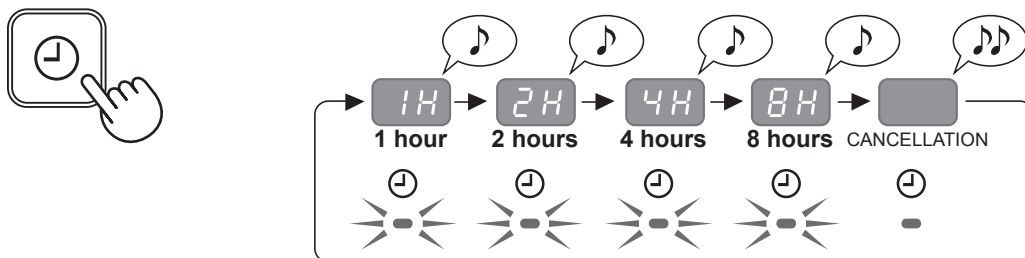

NOTE

- Pressing displays the remaining time.
- To reset the operating time, press while the remaining time is being displayed.

Auto RESTART

If the unit is unplugged or if there is a power failure, the unit will resume operation with the previous settings after power is restored. The default setting is ON.

ON

(with the unit OFF)



Press both buttons at the same time for 3 seconds or more.

OFF

(with the unit OFF)



Press both buttons at the same time for 3 seconds or more.

Lighting

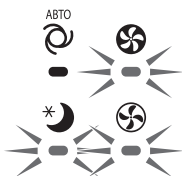

If the , and indicators light up for 10 seconds, the setting is completed.

CARE AND MAINTENANCE



FILTER INDICATOR

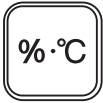

СБРОС
(Держать 3 сек.)

The filter Indicator Light will turn on after approximately 720 hours. (30 days × 24 hours = 720 hours)

This is a reminder to perform the maintenance described below. (Ref.E-11,E-12,E-13,E-14)



After performing maintenance, reset the Filter Indicator.



СБРОС
(Держать 3 сек.)

Press more than 3 seconds.

CARE INDEX

In case of using at the location where air pollution and odor are significant, maintain frequently even if Filter Indicator Light is not ON.

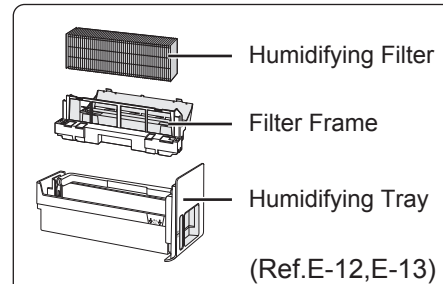
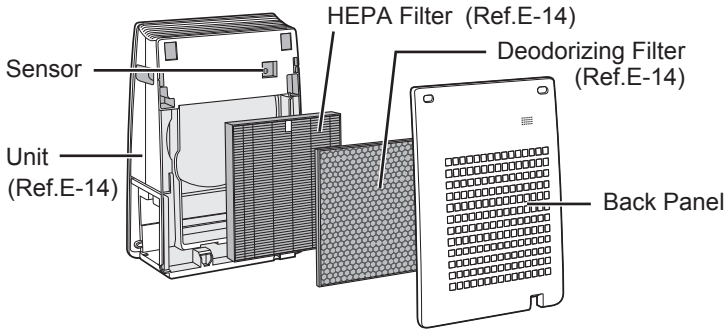

BACK PANEL

SENSOR

Gently remove dust with an appropriate cleaning tool, such as a vacuum cleaner with the proper attachment.

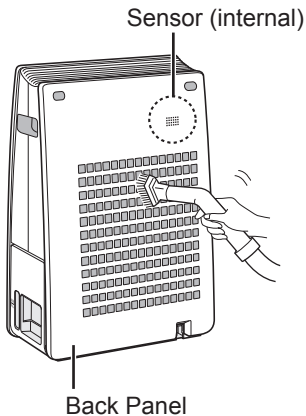

NOTE How to clean when overly dirty

BACK PANEL

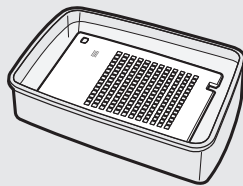

1. Add a small amount of kitchen detergent to water and soak for about 10 minutes.

CAUTION

- DO NOT apply excessive pressure when scrubbing the back panel.
2. Rinse off the kitchen detergent with clean water.
 3. Completely dry the filter in a well-ventilated area.

SENSOR

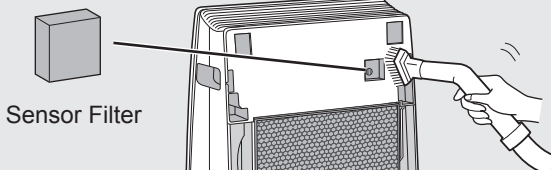

1. Remove the Back Panel and removing the Sensor Filter.
2. Gently remove dust from the Sensor with an appropriate cleaning tool, such as a vacuum cleaner with the proper attachment.
3. If the Sensor Filter is overly dirty, wash it with water and dry it thoroughly.



HUMIDIFYING FILTER / TRAY

Odor occurrence may be suppressed when washing Humidifying Filter and Humidifying Tray with water carefully even if the Filter Indicator Light is not ON.

Remove the Humidifying Filter from the Tray.

- ① Pull up
- ② Turn down

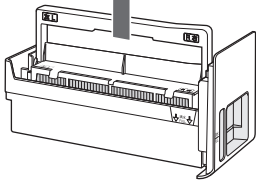

Turn the handle down on the reverse side.

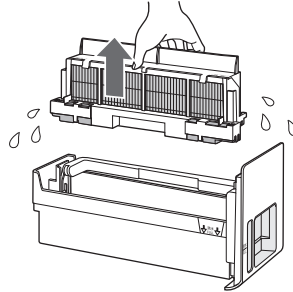

Remove the Filter Frame.

- ② Remove

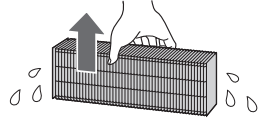

- ① Open

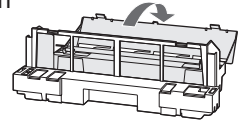

Remove the Humidifying Filter.

CAUTION

- Drops of water may drip from the Humidifying Filter and the Filter Frame.

Rinse the Humidifying Tray, the Filter Frame and the Humidifying Filter.

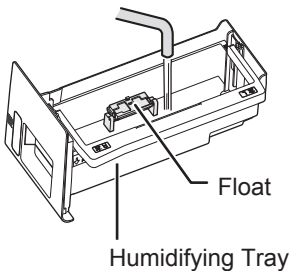

Humidifying Tray

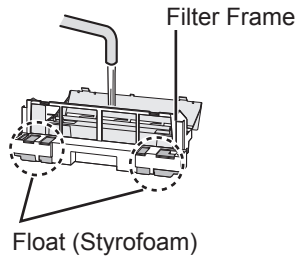

Filter Frame
Float (Styrofoam)

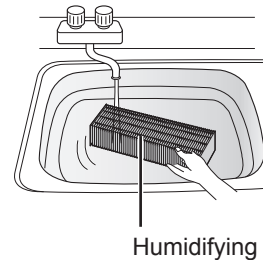

Humidifying Filter

CAUTION

- Do not remove the Floats.
- If the Float comes off from the Humidifying Tray, install it in the order shown below.

Cross-Section view

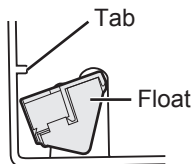

1. Insert the float under this tab.

3. Insert the tab on the other side of the float into the hole.

2. Insert the tab of the float into the hole.

Always be sure to remove the power plug from the wall outlet.

NOTE How to remove the water scale

Recommended descaling solutions

- Citric acid (available at some drugstores)
- 100% bottled lemon juice with no pulp.

<with citric acid>



<with lemon juice>



1. Soak in water with a descaling solution for about more 30 minutes.

CAUTION

- When using lemon juice as your descaling solution, allow for more soak time.
2. Rinse off the descaling solution with plenty of water.

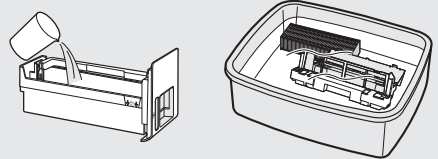

NOTE How to clean the Humidifying Tray and the Filter Frame when overly dirty

1. • Remove the Filter Frame from the Humidifying Tray and fill it with water until the "FULL" indicator.
 - Put the Filter Frame in water.
2. Add a small amount of kitchen detergent to the water.
3. Soak for 30 minutes.
4. Rinse off the kitchen detergent with clean water.
 - Clean any hard-to-reach parts which with a cotton swab or toothbrush.

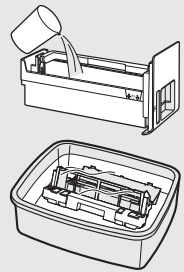

After maintenance, correctly reattach the parts.

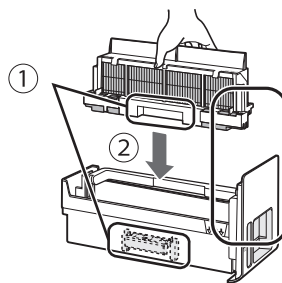
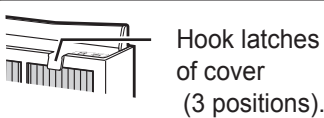
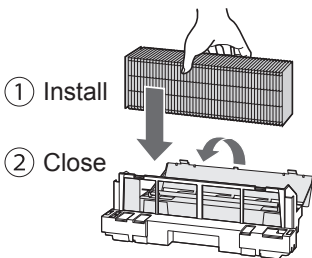

- ① Align the directions.
- ② Install the Humidifying Filter by fitting the grooves at left and right side to the guides on the Humidifying Tray.

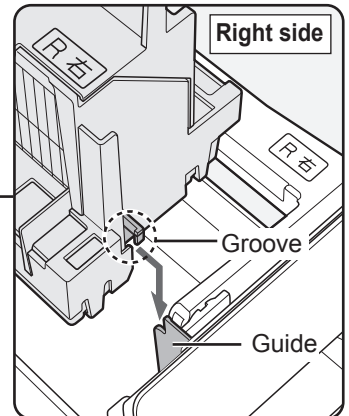

Also in the same left side.

Return the Tray Handle to its original position.

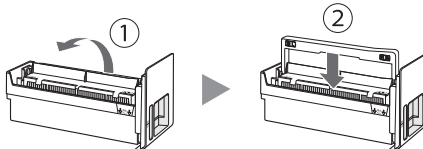

- ① Lift the Tray Handle.
- ② Return it to its original position.

CARE AND MAINTENANCE



UNIT

Wipe with a dry, soft cloth.



CAUTION

- Do not use volatile fluids.
Benzene paint thinner or polishing powder can damage the surface.
- Do not use detergents.
Detergent ingredients can damage the unit.

CLEANING FILTERS

Gently remove dust with an appropriate cleaning tool, such as a vacuum cleaner with the proper attachment.

In case of using at the location where air pollution and odor are significant, maintain frequently even if Filter Indicator Light is not ON.

DEODORIZING FILTER

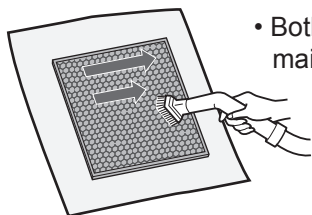

- Both surfaces can be maintained.

HEPA FILTER

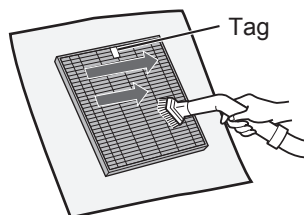

- Maintain only the tagged surface. Do not clean up the opposite surface.

CAUTION

- Do not wash the filters. Do not expose to sunlight.

Some odors absorbed by the filters will break down over time, causing additional odors. Depending on usage conditions, and especially if the product is used in environments significantly more severe than a normal household, these odors may become noticeable sooner than expected.

Replace the filter in those cases or if dust is unable to be removed after maintenance.

Always be sure to remove the power plug from the wall outlet.

FILTER REPLACEMENT

LIFE OF FILTERS

Filter life varies depending on the room environment, usage conditions, and location of the unit. Lifespan of HEPA filter and Deodorizing filter and replacement suggestions are based on purifying a room in which 5 cigarettes are smoked per day and the unit's dust collection and deodorizing performance has declined to half the level of a new filter.

We recommend replacing the filter more frequently if the unit is used in conditions significantly more severe (HAZE etc.,) than a normal household.

•HEPA Filter	About 2 years after first use
•Deodorizing Filter	About 2 years after first use
•Humidifying Filter	About 5 years after first use

Replacement Filter Model

Consult your dealer when purchasing a replacement filter.

AIR PURIFIER MODEL	REPLACEMENT FILTER MODEL		
	HEPA Filter : 1 unit	Deodorizing Filter : 1 unit	Humidifying Filter : 1 unit
KC-F31R	FZ-F30HFE	FZ-F30DFE	FZ-F30MFE

Humidifying Filter

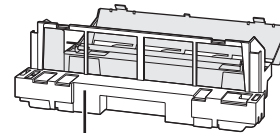
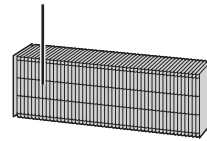

Do not throw away the Filter Frame (gray)

NOTE

Use the date label to remind you when to replace the filter. There is the date label on the left side of the unit.

Disposing of filters

Dispose of used filters according to local laws and regulations.

HEPA Filter material :

- Filter : Polypropylene
- Frame : Polyester

Deodorizing Filter material :

- Filter : Activated charcoal, Polyethylene terephthalate, Polypropylene
- Frame : Paper

Humidifying Filter material :

- Filter : Rayon, Polyester

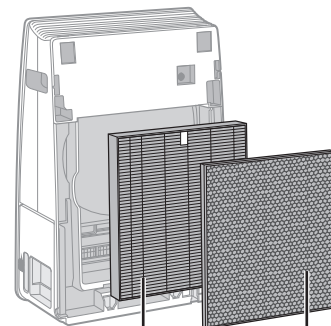

HEPA Filter



Deodorizing Filter

TROUBLESHOOTING

Before calling for service, review the troubleshooting chart below to make sure that the problem is not a unit malfunction.

SYMPTOM	REMEDY (the following are not due to a malfunction)
Odor and smoke persists.	<ul style="list-style-type: none"> Check the filters. If they appear to be extremely dirty, clean or replace them. (Ref. E-11,E-12,E-13,E-14,E-15)
The Dust Sign light is green even when the air is not clean.	<ul style="list-style-type: none"> The air may have been dirty when the unit was plugged in. Unplug the unit, wait one minute, and then plug the unit in again.
The Dust Sign light is orange or red even when the air is clean.	<ul style="list-style-type: none"> Dirty or clogged dust sensor openings interfere with sensor operation. Gently clean the back panel. (Ref. E-11).
The unit makes a clicking or ticking sound.	<ul style="list-style-type: none"> The unit may make clicking or ticking sounds when it is generating ions.
Air discharged from the unit has an odor.	<ul style="list-style-type: none"> Check to see if the filters are extremely dirty. Clean or replace the filters. Plasmacluster Air Purifiers emit small traces of ozone that can produce an odor.
The unit does not operate when cigarette smoke is in the air.	<ul style="list-style-type: none"> Check to see if the unit is installed in a location that makes it difficult for the sensors to detect cigarette smoke. Check to see if the dust sensor openings are blocked or clogged. If they are blocked or clogged, clean the back panel. (Ref. E-11)
The Filter Indicator Light is on.	<ul style="list-style-type: none"> Whenever replacing the filters, connect the power cord to an outlet and then press the Filter Reset Button.
The Dust Sign lights are turned off.	<ul style="list-style-type: none"> Check to see if the Lights OFF Mode is selected. If it is selected, press the Light ON/OFF Button to turn the indicator lights on. (Ref. E-9) Check to see if the SLEEP mode is selected. (Ref. E-8)
The Humidify Light does not light off when the Humidifying Tray is empty.	<ul style="list-style-type: none"> Clean the Humidifying Tray. Make sure that the unit is on a level surface.
The water level in the Humidifying Tray does not decrease or decreases slowly.	<ul style="list-style-type: none"> Check to see if the Humidifying Tray is correctly installed. Check the Humidifying Filter. If the Humidifying Filter is extremely dirty, clean or replace it. (Ref. E-12, E-13, E-15). Humidification amount gets lower when humidity reaches to the proper amount (55 ~ 65%) by the actuation of humidity sensor in the case of fan speed automatic.
The Dust Sign lights change color frequently.	<ul style="list-style-type: none"> The Dust Sign lights automatically change color when the dust sensor detect impurities.
There is a discrepancy between the unit's Humidity Monitor and another hygrometer in the room.	<ul style="list-style-type: none"> There is a difference in the humidity level within the same room. The sensor have different measurement parameters. If the monitor indicates TEMPERATURE, press the Display Select Button. (Ref. E-9)

ERROR DISPLAY If the error continues to occur, contact a Sharp Service Center.

DIGITAL INDICATION	ERROR DETAILS	REMEDY
	Fan motor error.	Unplug the unit, wait one minute, then plug he unit in again.
	Temperature-humidity sensor error.	

SPECIFICATIONS

Power supply		220-240V 50-60 Hz		
Fan Speed Adjustment		MAX	MED	SLEEP
CLEAN AIR	Fan Speed (m ³ /hour)	180	125	52
	Rated Power (W)	27	12	4.1
	Noise Level (dBA)	48	38	21
CLEAN AIR & HUMIDIFY	Fan Speed (m ³ /hour)	180	125	52
	Rated Power (W)	27	12	4.1
	Noise Level (dBA)	48	38	21
	Humidification (mL/hour)*1	350	280	140
Recommended Room Size (m ²)*2		~21		
High density Plasmacluster ion recommended room size (m ²)*3		~17		
Humidifying Tray Capacity (L)		1.8		
Sensors		Dust / Temperature & Humidity		
Filter type	Dust collection	HEPA *4		
	Deodorization	Deodorizing		
Cord Length (m)		2.0		
Dimensions (mm)		380 (W) × 197 (D) × 570 (H)		
Weight (kg)		7.2		

*1 • The amount of humidification changes in accordance with indoor and outdoor temperature and humidity.

The amount of humidification increases as temperatures rises or humidity decreases.

The amount of humidification decreases as temperatures decrease or humidity rises.

• Measurement Conditions : 20 °C, 30 % humidity (JEM1426)

*2 • The recommended room size is appropriate for operating the unit of maximum fan speed.

• The recommended room size is an area in which a given amount of dust particles can be removed in 30 minutes.

*3 • Room size in which approximately 7000 ions per cubic centimeter can be measured in the center of the room when the unit is placed next to a wall, is running at maximum settings, and is at a height of approximately 1.2 meters from the floor.

*4 • The filter removes more than 99.97% of particles at least 0.3-microns in size. (JEM1467)

Standby Power

When the unit's power plug is inserted in a wall outlet it consumes about 0.9 watts of standby power in order to operate electrical circuits.

To conserve energy, unplug the power cord when the unit is not in use.

SHARP

SHARP CORPORATION
OSAKA, JAPAN

FACTORY
USE ONLY



Printed in China

TINS-A961KKRZ 16H-

Ⓒ

①